

CIRCLE LED BASE



Verlängern Sie den Tag mit nachhaltigen Lichtlösungen

Mehr denn je müssen wir bei der Entwicklung neuer Technologien darauf achten, wie wir unser Kulturerbe bewahren können. Wir von Schröder sind uns der Tatsache bewusst, wie wichtig es ist, das Kulturerbe zu bewahren und gleichzeitig Innovationen zu fördern. Deshalb genießen kreislaufwirtschaftliche Prinzipien bei unserem Produktdesign einen sehr hohen Stellenwert. Unsere Verpflichtung zur Nachhaltigkeit beginnt bereits in der Konzeptionsphase, in der wir die Produktionsmethode und die Umweltauswirkungen sorgfältig gegeneinander abwägen. Unsere Leuchten sind so konzipiert, dass sie über einen langen Zeitraum genutzt werden können, ohne durch technologische Weiterentwicklungen überholt zu werden.

Mit diesem Gedanken im Hintergrund haben wir CIRCLE LED BASE entwickelt, eine Nachrüstungslösung für die LED-Beleuchtung. Diese ermöglicht es Ihnen, Ihre vorhandenen Leuchten zu modernisieren und gleichzeitig deren Lebensdauer zu verlängern. Mit CIRCLE LED BASE können Sie die neuesten Beleuchtungsinnovationen nahtlos in Ihre alten Leuchten integrieren und so kostspielige Austauschmaßnahmen und unnötigen Abfall vermeiden.

Entdecken Sie unsere nachhaltigen Beleuchtungslösungen und begleiten Sie uns auf dem Weg in eine strahlende, umweltfreundlichere Zukunft.



HAUPT &
NEBENSTRASSEN



BRÜCKEN



RAD & GEHWEGE



BAHNHÖFE



PARKPLÄTZE



PLÄTZE



AUTOBAHNEN

Konzept

CIRCLE LED BASE ist Teil des Schröder Circle Light Ecosystem, das die Verschwendung von Materialien unterbindet. Gleichzeitig werden damit die Vorschriften zur Vermeidung von Lichtverschmutzung eingehalten, Wartungsarbeiten auf ein Minimum reduziert und Strom eingespart.

Die CIRCLE LED BASE Nachrüstungslösungen lassen sich problemlos in bereits vorhandene Leuchten von Schröder integrieren und bieten dieselbe hohe Qualität wie neue Leuchten.

CIRCLE LED BASE ist in zwei Größen und mit einer großen Auswahl verschiedener Optiken, LED-Farben und Lichtverteilungen erhältlich, sodass Beleuchtungsanlagen aller Art nachgerüstet werden können. CIRCLE LED BASE erfüllt sämtliche Umweltschutzanforderungen sowie sämtliche regionalen Vorgaben und Projektanforderungen. Mit Lichtfarben von 1800K Warmweiß bis 5700K Weiß erfüllt diese Nachrüst-Beleuchtungslösung alle lokalen Standards und schützt gleichzeitig die Flora und Fauna bei Nacht.

Ganz im Sinne unseres Nachhaltigkeitsengagements kommen bei CIRCLE LED BASE recycelbare, robust gefertigte Materialien zum Einsatz, die eine hohe mechanische Stabilität und Dichtheit gewährleisten. Die in der Schutzart IP66 ausgeführte Abdeckung ist vollständig wasserdicht. Damit können auch ältere Leuchten nachgerüstet werden, die nicht dieselbe hohe Dichtheit wie moderne Leuchten mit neuester LED-Technologie aufweisen.

Zudem sind für CIRCLE LED BASE weder neue Verkabelungen noch Modifikationen der Beleuchtungsinfrastruktur erforderlich. Dank Schnellkupplungen bzw. Kabeldurchführungen ist eine schnelle, einfache Installation gewährleistet.

Für diese Nachrüstungslösung sind intelligente Treiber erhältlich, die mit der Schröder Circle Light App kompatibel sind und eine einfache Treiberprogrammierung vor Ort sowie das ferngesteuerte Anlagenmanagement der modernisierten Beleuchtungsanlage ermöglichen.



CIRCLE LED BASE ist eine nachhaltige Nachrüstungslösung, die die Lebensdauer Ihrer bereits vorhandenen Leuchten verlängert und gleichzeitig deren Funktionsfähigkeit bewahrt.



CIRCLE LED BASE ist mit einer Adapterplatte lieferbar, die eine problemlose Integration in die betreffende Leuchte ermöglicht.

Hauptanwendungen

- HAUPT & NEBENSTRASSEN
- BRÜCKEN
- RAD & GEHWEGE
- BAHNHÖFE
- PARKPLÄTZE
- PLÄTZE
- AUTOBAHNEN

Ihre Vorteile

- Maximierte Einsparungen bei Energie- und Wartungskosten
- Einfache Installation
- Haltbare und wiederverwertbare Materialien
- Nachhaltige Beleuchtungslösung, welche die Lebensdauer der Leuchten verlängert.
- Geringere Umweltbelastung und bessere CO2-Bilanz.
- Erleichtert den Ausbau von Komponenten, optimiert die Standardisierung der Teile und die Trennbarkeit der Materialien.



Die große Auswahl an LED-Farben, Lichtverteilungen und Optiken ermöglicht die Umrüstung jeder Leuchte in jedem Umfeld.

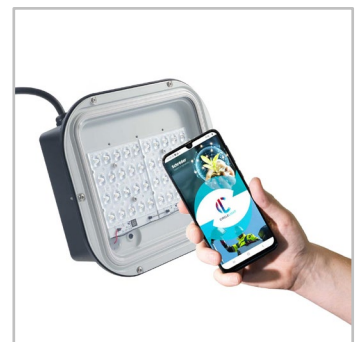

CIRCLE LED BASE ist mit der Schröder Circle Light App kompatibel und ermöglicht das ferngesteuerte Anlagenmanagement der modernisierten Beleuchtungsanlage.

CIRCLE LED BASE | ONYX 2 nachgerüstet mit CLB 1



CIRCLE LED BASE | ONYX 2 nachgerüstet mit CLB 2



CIRCLE LED BASE | CMS Mini (HID) nachgerüstet mit CLB 1



CIRCLE LED BASE | CMS Mini (HID) nachgerüstet mit CLB 2



CIRCLE LED BASE | HESTIA (HID)
nachgerüstet mit CLB 1



CIRCLE LED BASE | HESTIA (HID)
nachgerüstet mit CLB 2



CIRCLE LED BASE | VALENTINO (HID)
nachgerüstet mit CLB 1



CIRCLE LED BASE | VALENTINO (HID)
nachgerüstet mit CLB 2



CIRCLE LED BASE | ALBANY (HID)
nachgerüstet mit CLB 1



CIRCLE LED BASE | ALBANY (HID)
nachgerüstet mit CLB 2



CIRCLE LED BASE | SAPPHIRE (HID)
nachgerüstet mit CLB 1



CIRCLE LED BASE | SAPPHIRE (HID)
nachgerüstet mit CLB 2





LensoFlex®4

LensoFlex®4 maximiert das Erbe des LensoFlex®-Konzepts mit einer sehr kompakten, aber leistungsfähigen Optikeinheit, die auf dem Additionsprinzip der photometrischen Verteilung basiert.

Dank optimierter Lichtverteilung und sehr hoher Effizienz ermöglicht diese vierte Generation die Verkleinerung der Produkte, um Anwendungsanforderungen mit einer hinsichtlich der Investition optimierten Lösung zu erfüllen.

LensoFlex®4 Optiken können mit einer Backlight-System zur Vermeidung störenden Lichts oder mit einem Blendschutz für hohen visuellen Komfort versehen werden.

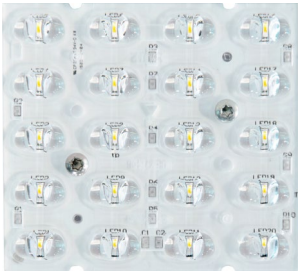

HiFlex™

Die Optikeinheit HiFlex wurde zur Optimierung der Energieeffizienz entwickelt. Sie ist mit Hochleistungs-LEDs ausgestattet, die eine außergewöhnliche Leistung bei minimalem Stromverbrauch bieten, wodurch ihr Wirkungsgrad (in lm/W) unübertroffen ist.

HiFlex eignet sich ideal für Projekte, die eine optimierte Strategie zur Maximierung des Beleuchtungswirkungsgrads und eine schnelle Amortisation erfordern. Diese Optikeinheit ist in zwei Ausführungen erhältlich: HiFlex 1 mit 24 LEDs sowie HiFlex 2 mit 36 LEDs. Bei der Entwicklung beider Ausführungen standen die Themen Kompaktheit, Wirtschaftlichkeit und hohe



Individuelles Dimmprofil

Intelligente Leuchentreiber können mit komplexen Dimmprofilen programmiert werden. Bis zu fünf Kombinationen von Zeitintervallen und Lichtstufen sind möglich. Diese Funktion erfordert keine zusätzliche Verkabelung. Die Zeit zwischen dem Einschalten und dem Ausschalten wird verwendet, um das voreingestellte Dimmprofil zu aktivieren. Das maßgeschneiderte Dimmersystem erzeugt maximale Energieeinsparungen unter Einhaltung der erforderlichen Beleuchtungsniveaus und der Gleichmäßigkeit während der Nacht.

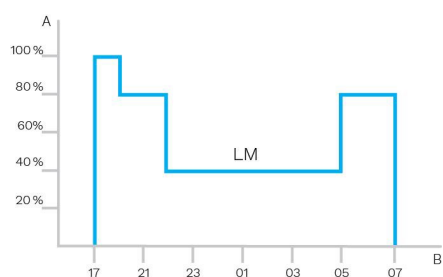

A. Leistung | B. Zeit

Mit dem PureNight Konzept hält Schröder die ultimative Lösung für die Wiederherstellung des dunklen Nachthimmels bereit, ohne dass die Beleuchtung in den Städten abgeschaltet werden muss. Gleichzeitig sorgt das Konzept für die Sicherheit und das Wohlbefinden der Menschen und den Schutz der Tier- und Pflanzenwelt. Dank unserem PureNight Konzept erfüllt Ihre Beleuchtungslösung von Schröder alle Umweltschutzvorschriften.

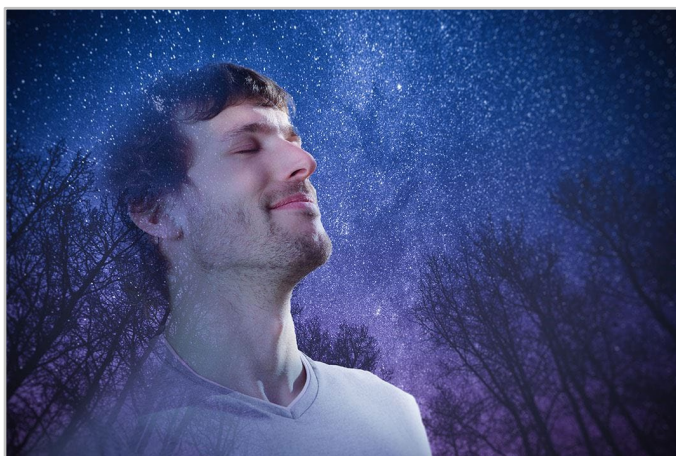

Das Licht nur dorthin richten, wo es gewünscht und gebraucht wird

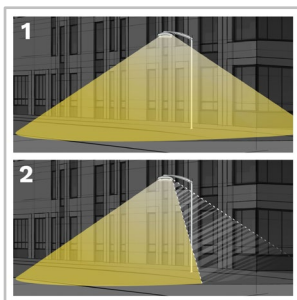

Schröder ist bekannt für sein umfassendes Know-how im Bereich Photometrie. Unsere Optiken richten das Licht nur dorthin, wo es gewünscht und gebraucht wird. Raumaufhellung hinter der Leuchte kann sich jedoch als Problem erweisen, wenn es darum geht, einen empfindlichen Lebensraum für Wildtiere und -pflanzen zu schützen oder störendes Streulicht in der Nähe von Gebäuden zu vermeiden. Unsere voll integrierten Backlight-Lösungen steuern

dieser potenziellen Gefahr wirkungsvoll entgegen.

1. Ohne Back Light control
2. Mit Back Light control

Maximaler visueller Komfort für die Menschen

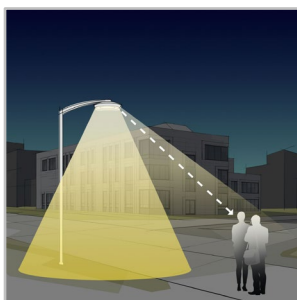

Der visuelle Komfort ist ein wesentlicher Aspekt der Stadtbeleuchtung. Schröder entwickelt Linsen und Zubehörartikel, mit denen sich Blendungen aller Art minimieren lassen (ablenkende, unangenehme, behindernde und grelle Blendungen). Unsere Designabteilung nutzt vielfältige Möglichkeiten, um bei jedem Projekt die optimalen Lösungen zu finden und sicherzustellen, dass wir ein sanftes Licht bereitstellen, damit die Menschen die Nacht wirklich genießen

können.

Schutz der Tier- und Pflanzenwelt



Eine nicht optimal geplante künstliche Beleuchtung kann sich auf die Tier- und Pflanzenwelt negativ auswirken. Blaues Licht und eine übermäßige Lichtintensität können Organismen aller Art schaden. Blaues Licht unterdrückt die Bildung von Melatonin, dem Hormon, das bei der Regulierung des Biorhythmus eine wichtige Rolle spielt. Es kann auch das Verhalten von Tieren wie beispielsweise Fledermäusen und Motten verändern. Schröder setzt

bevorzugt auf warmweiße LEDs mit minimalem Blauanteil in Verbindung mit innovativen, mit Sensoren bestückten Steuerungssystemen. Auf diese Weise kann die Beleuchtung stets an den jeweils tatsächlich erforderlichen Bedarf angepasst werden, sodass die Auswirkungen auf die Tier- und Pflanzenwelt minimiert werden.

Den nächtlichen Sternenhimmel wieder erleben können



Der ULR-Wert (Upward Light Ratio) und der ULOR-Wert (Upward Light Output Ratio) geben an, welcher Anteil des Lichts Richtung Himmel abgestrahlt wird. Beim ULOR-Wert wird zusätzlich der Lichtstrom der Leuchte berücksichtigt. Bei diesen Leuchtenmodellen von Schröder wird der nach oben gerichtete Lichtstrom minimiert bzw. komplett ausgeschaltet (je nach den verwendeten Optionen). Sie entsprechen strengen internationalen

und regionalen Anforderungen.

GENERELLE INFORMATION

Empfohlene Montagehöhe	4m zu 15m 13' zu 49'
FutureProof	Einfacher Austausch der photometrischen Einheit und Elektronik
Circle Light Beschriftung	Punktzahl > 90 - Das Produkt erfüllt die Anforderungen der Kreislaufwirtschaft vollständig
Treiber inkludiert	Ja
CE Kennzeichnung	Ja
ENEC zertifiziert	Ja
UKCA Kennzeichnung	Ja

GEHÄUSE UND AUSFÜHRUNG

Gehäuse	Aluminiumdruckguss Polypropylene
Optik	PMMA
Abdeckung	Gehärtetes Glas Polycarbonat
Gehäusebeschichtung	Polyester - Pulverbeschichtung
Standardfarbe	RAL 9003 Signalweiß RAL 7040 fenstergrau AKZO 900 grau sand
Schutzart	IP 66
Schlagfestigkeit	IK 08

BETRIEBSBEDINGUNGEN

Betriebstemperaturbereich (Ta)	-30 °C bis zu +50 °C / -22 °F bis zu 122 °F mit Windeffekt
--------------------------------	--

· Abhängig von Leuchtenneigung und Bestromungsvariante. Für weitere Details kontaktieren Sie uns bitte.

ELEKTRONIK

Schutzklasse	Class I EU, Class II EU
Nennspannung	120-277V – 50-60Hz 220-240V – 50-60Hz
Überspannungsschutz (kV)	10
Elektromagnetische Verträglichkeit (EMV)	EN 55015 / EN 61000-3-2 / EN 61000-3-3 / EN 61547
Steuerungsprotokoll(e)	1-10V, DALI
Steuerungsoptionen	AmpDim, Individuelles Dimmprofil

LEDS

LED-Farbtemperatur	2200K (Warmweiß WW 722) 2700K (Warmweiß WW 727) 3000K (Warmweiß WW 730) 3000K (Warmweiß WW 830) 4000K (Neutralweiß NW 740) 5700K (Kaltweiß CW 757)
Farbwiedergabeindex (CRI)	>70 (Warmweiß WW 722) >70 (Warmweiß WW 727) >70 (Warmweiß WW 730) >80 (Warmweiß WW 830) >70 (Neutralweiß NW 740) >70 (Kaltweiß CW 757)
ULOR	0%
ULR	0%

· ULOR kann je nach Konfigurationen variieren. Wir beraten Sie gern.
· ULR kann je nach Konfigurationen variieren. Wir beraten Sie gern.

LEBENSDAUER DER LEDS @ TQ 25°C

Alle Konfigurationen	100,000h - L92
----------------------	----------------

· Die Lebensdauer kann je nach Größe / Konfiguration unterschiedlich sein. Bitte fragen Sie uns.

ABMESSUNGEN UND MONTAGE

AxBxC (mm | inch)

CIRCLE LED BASE 1 : 243x93x193 | 9.6x3.7x7.6

CIRCLE LED BASE 2 : 277x93x243 | 10.9x3.7x9.6

Gewicht (kg)

CIRCLE LED BASE 1 : 3.0-3.3 | 6.6-7.3

CIRCLE LED BASE 2 : 3.6-4.0 | 7.9-8.8

Befestigungsmöglichkeiten

Retrofit kit

· Weitere Informationen zu den Montageoptionen finden Sie im Installationsblatt.

· Die Angaben für Abmessungen und Gewicht beziehen sich auf die Ausführung mit IP-Abdeckung. Weitere Informationen zum Gewicht und zu den Abmessungen der Produkte erhalten Sie auf Anfrage.

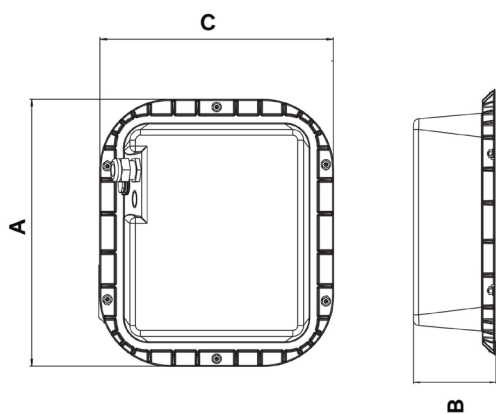

CIRCLE LED BASE | mit Kabeldurchführung

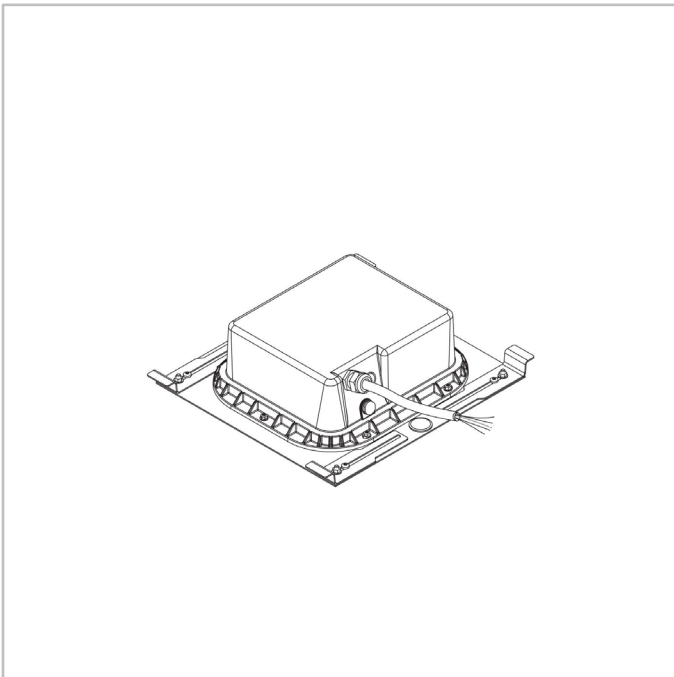

CIRCLE LED BASE | mit QPD-Schnellkupplung

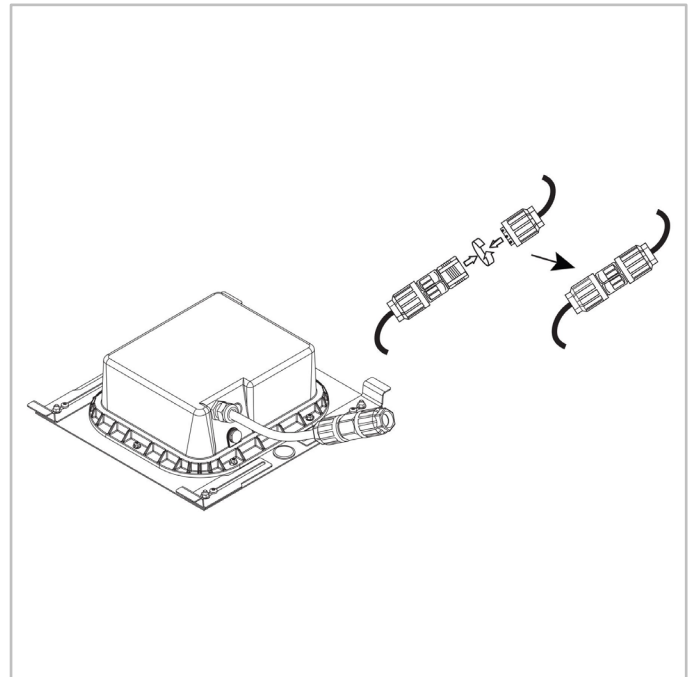

CIRCLE LED BASE | mit Schnellkupplung

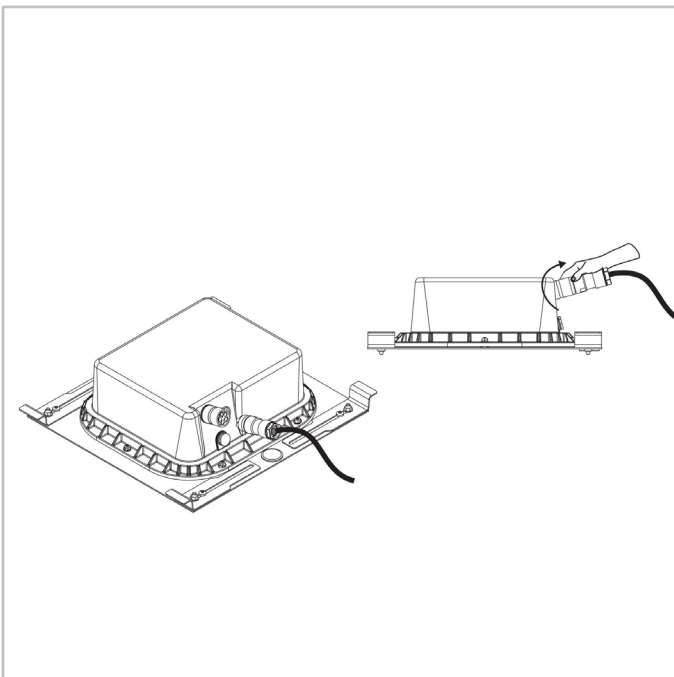



Anzahl LEDs	Lichtstrom (lm)*								W		lm/W
	Warmweiß WW 722		Warmweiß WW 727		Warmweiß WW 730		Neutralweiß NW 740				
	Min	Max	Min	Max	Min	Max	Min	Max	Min	Max	bis zu
24	1000	6000	1100	6800	1200	7100	1300	7600	11	54	154
36	1700	8400	1900	9500	2000	9900	2200	10600	15	68	165

Die Toleranz beträgt bei LED-Lichtstromdaten $\pm 7\%$ und bei der gesamtem Leuchtenleistung $\pm 5\%$. *Bemessungslichtstrom



Anzahl LEDs	Lichtstrom (lm)*								W		lm/W
	Warmweiß WW 722		Warmweiß WW 727		Warmweiß WW 730		Neutralweiß NW 740				
	Min	Max	Min	Max	Min	Max	Min	Max	Min	Max	bis zu
48	2100	11200	2300	12700	2400	13200	2600	14200	19	99	168
72	3600	12800	4100	14500	4200	15000	4600	16200	28	101	178

Die Toleranz beträgt bei LED-Lichtstromdaten $\pm 7\%$ und bei der gesamtem Leuchtenleistung $\pm 5\%$. *Bemessungslichtstrom



Anzahl LEDs	Lichtstrom (lm)*								W		lm/W
	Warmweiß WW 722		Warmweiß WW 727		Warmweiß WW 730		Neutralweiß NW 740				
	Min	Max	Min	Max	Min	Max	Min	Max	Min	Max	bis zu
24	1000	6000	1100	6800	1200	7100	1300	7600	11	54	154

Die Toleranz beträgt bei LED-Lichtstromdaten $\pm 7\%$ und bei der gesamtem Leuchtenleistung $\pm 5\%$. *Bemessungslichtstrom



Anzahl LEDs	Lichtstrom (lm)*								W		lm/W
	Warmweiß WW 722		Warmweiß WW 727		Warmweiß WW 730		Neutralweiß NW 740				
	Min	Max	Min	Max	Min	Max	Min	Max	Min	Max	bis zu
48	2100	11200	2300	12700	2400	13200	2600	14200	19	99	168

Die Toleranz beträgt bei LED-Lichtstromdaten $\pm 7\%$ und bei der gesamtem Leuchtenleistung $\pm 5\%$. *Bemessungslichtstrom



Anzahl LEDs	Lichtstrom (lm)*												W		lm/W
	Warmweiß WW 722		Warmweiß WW 727		Warmweiß WW 730		Warmweiß WW 830		Neutralweiß NW 740		Kaltweiß CW 757				
	Min	Max	Min	Max	Min	Max	Min	Max	Min	Max	Min	Max	Min	Max	bis zu
20	1100	5700	1300	6400	1400	6900	1300	6400	1500	7500	1400	7100	13	58	161
25	1600	6100	1800	6800	1900	7400	1800	6800	2100	8000	2000	7600	16	60	156

Die Toleranz beträgt bei LED-Lichtstromdaten $\pm 7\%$ und bei der gesamtem Leuchtenleistung $\pm 5\%$. *Bemessungslichtstrom



Anzahl LEDs	Lichtstrom (lm)*												W		lm/W
	Warmweiß WW 722		Warmweiß WW 727		Warmweiß WW 730		Warmweiß WW 830		Neutralweiß NW 740		Kaltweiß CW 757				
	Min	Max	Min	Max	Min	Max	Min	Max	Min	Max	Min	Max	Min	Max	bis zu
40	2300	9500	2600	10600	2800	11400	2600	10600	3000	12300	2900	11800	24	89	175
50	3200	9900	3600	11000	3900	11900	3600	11000	4200	12800	4000	12300	30	91	168

Die Toleranz beträgt bei LED-Lichtstromdaten $\pm 7\%$ und bei der gesamtem Leuchtenleistung $\pm 5\%$. *Bemessungslichtstrom

